

LIBRETAS

# TRAVELER NOTES®

by  **DANPEX®**  
*Grandes ideas en orden.*



Business Plan

Marketing Plan

Timeline

Finance

Team



**DISTRIBUIDOR QUERETARO**

www.identi.mx  
contacto@identi.mx  
NICOLAS BRAVO # 13  
CDL. LAS ROSAS  
QUERÉTARO, QRO.  
C.P. 76164  
TEL: (442) 212 7331



# PROYECTOS ESPECIALES

Si buscas artículos totalmente únicos y personalizados, DANPEX te puede ofrecer una edición especial, en la que puedes elegir desde el Material, los colores, las hojas corporativas e informativas, un diseño especial de interior, listón personalizado, con nombres y fechas importantes para tu marca, incluir separadores y calendarios especiales, cierre con elástico y mucho más.



## HOT STAMPING

Resalta tu Logotipo con Hot Stamping en colores plata y dorado, un toque elegante y sofisticado.

## FAJILLA

Complementa tu Libreta con una Fajilla en la que puedes incluir tu imagen impresa, promociones, publicidad o cualquier información importante.



## GRABADO PROFUNDO

Utiliza todos tus recursos para destacar, con un Grabado Profundo puedes resaltar las características de tu marca o crear un patrón completo de posibilidades para tu Libreta



# ÍNDICE

## TRAVELER NOTES

SMART JOURNAL.....	3
ORGANIZER POWER BANK.....	5
PORTACEL CON ATRIL.....	6
PORTACEL.....	7
BORNEO.....	8
SHANGHAI USB.....	9
INDEX.....	10
PEN.....	11
TOSCANO.....	12
BLACK.....	13
SYDNEY.....	14
BARCELONA.....	15
MADRID.....	16
NEBRASKA.....	17
BARI.....	18
PAROS.....	19
CLASSIC.....	20
CARBONIO.....	21
DOVER.....	22
TUCSON.....	23
TWILL.....	24
TUCSON FRANCÉS.....	25

### JOURNALS

BBOOK.....	27
PEN & BOOK.....	28
TUCSON DSING.....	29
TUCSON NÉON.....	30
GARDENA.....	31
DALLAS.....	32

### LICENCIAS

HARRY POTTER	
Premium.....	35
Rustica.....	36
Solapa.....	37
Wire-O.....	38
HELLO KITTY	
Premium.....	39
Empastada.....	40
PUSHEEN	
Encuadernada.....	42
wire-o.....	43
SNOOPY	
Empastada.....	44
wire-o.....	45
EL PRINCIPITO.....	46
THE BEATLES	
Premium.....	48
Empastada.....	49
VANIA BACHUR.....	50
FRIENDS.....	52
MOSTROPI.....	53
MANDALAS.....	55
ONIX.....	56
CALAVERA, STRIPES, MEMO.....	57
PLANTS.....	58
TUCSON COLORS.....	59



# SMART JOURNAL®



Smart Diary  
DANPEX®



Digitalización en tiempo real...  
Transfiere tus notas al celular con tu SMART PEN

## CARACTERÍSTICAS

- Pluma inteligente
- Colores de pluma, negro y azul
- Tinta de escritura negro
- Elástico especial de cierre
- Porta pluma
- Listón separador
- Encuadernación cosida y pegada
- Decorado: Grabado en profundo
- Colores: Negro, azul, vino, café

MODELO: A50-Smart • TAMAÑO: 13x21 • PÁGINAS: 240

COLOR DE PAPEL: Blanco • INTERIOR: Bullet (Punteado)

CUBIERTA: Mesh

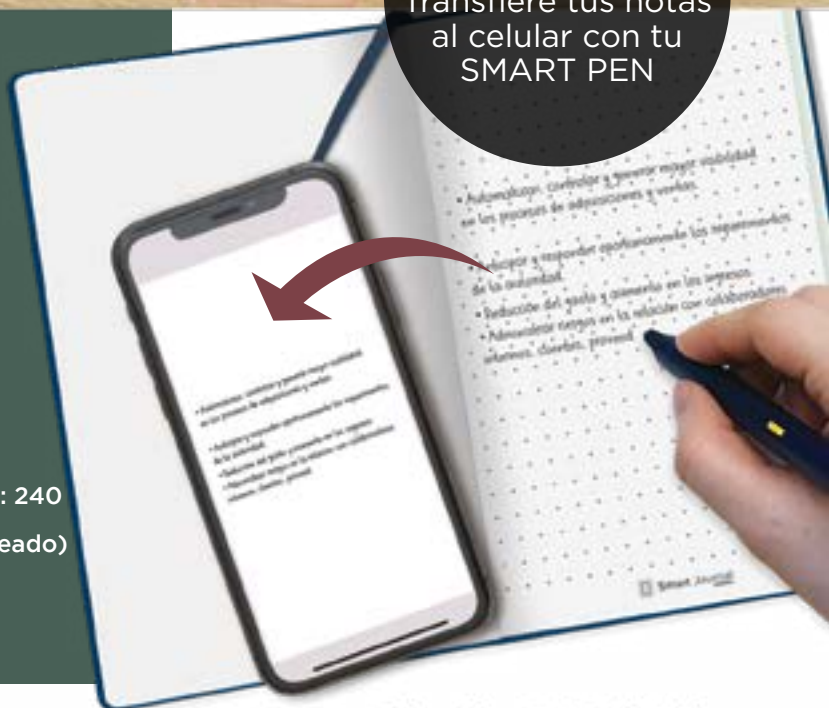

INTERIOR

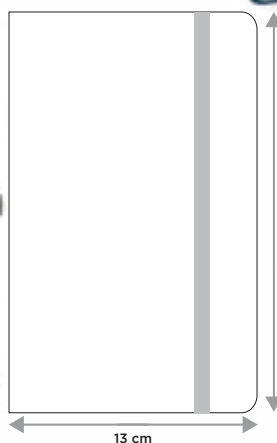

COLORES



# Digitalización en tiempo real con la aplicación

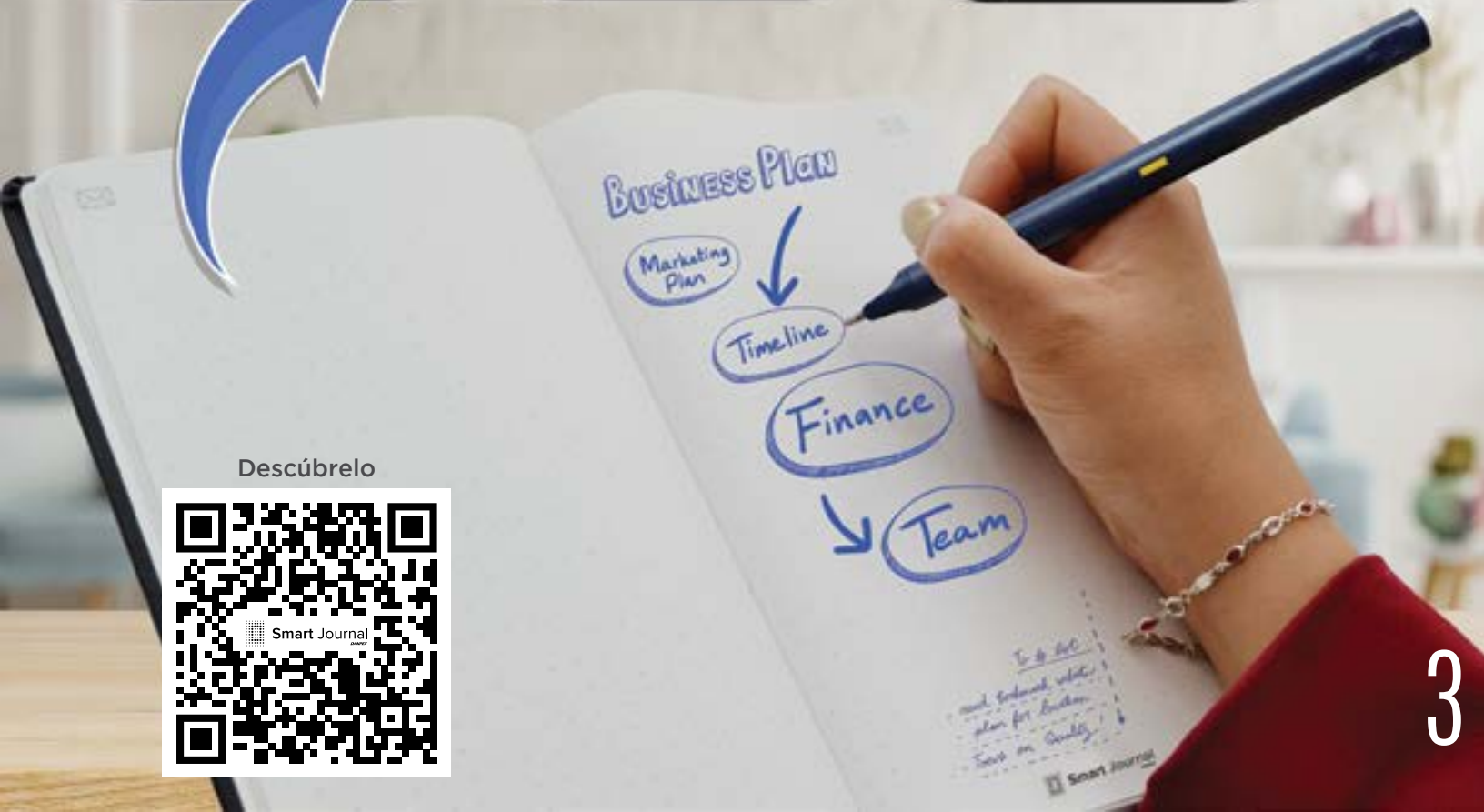

Descúbrelo



# ORGANIZER POWER BANK



## CARACTERÍSTICAS

- Power bank de 8000 mAh
- Entradas micro USB, C y lightning (Android® Iphone®)
- Porta tarjetas
- Porta pluma en el interior
- Libreta intercambiable
- Elástico de cierre
- Decorado: Grabado láser
- Color: Gris

MODELO: POW A8000

• TAMAÑO DE LA HOJA: 13x21

• PÁGINAS: 160

COLOR DE PAPEL: Blanco

• INTERIOR: Rayado

CUBIERTA: Delhi



INTERIOR

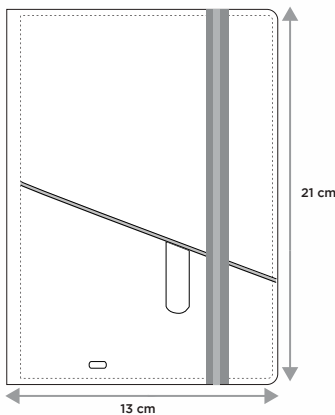
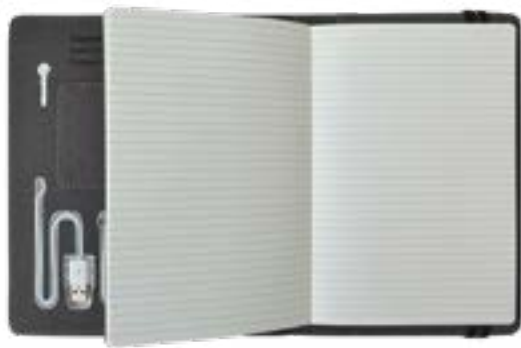

COLORES



Con práctico Power Bank de 8000 mAh, podrás recargar la batería de todos tus dispositivos hasta 2 veces



# PORTACEL CON ATRIL



## CARACTERÍSTICAS

- Porta celular en portada
- Atril para celular
- Porta tarjetas
- Porta pluma
- Listón separador
- Encuadernación cosida y pegada
- Decorado: Grabado en profundo
- Colores: Negro, azul

MODELO: CEL771 • TAMAÑO: 14x20.5 • PÁGINAS: 192

COLOR DE PAPEL: Blanco • INTERIOR: Rayado

CUBIERTA: Praga



INTERIOR

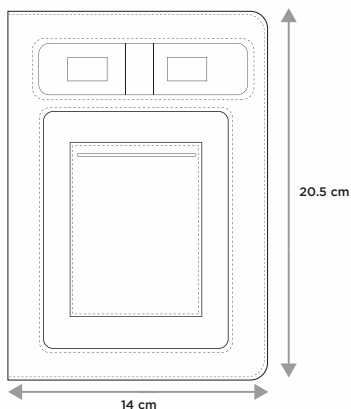
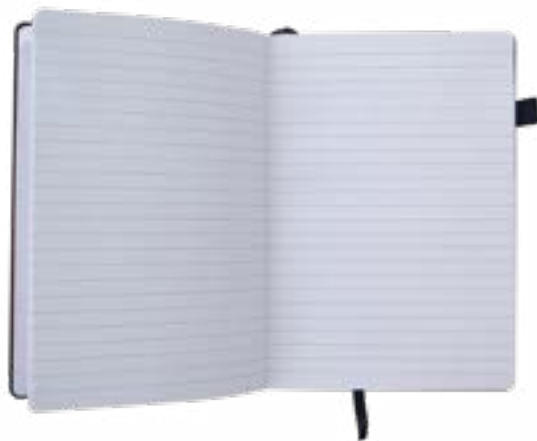

COLORES





# PORTACEL

TRAVELER NOTES®



## CARACTERÍSTICAS

- Porta celular en portada
- Porta tarjetas
- Porta pluma
- Elástico de cierre
- Listón separador
- Encuadernación cosida y pegada
- Decorado: Grabado en profundo
- Colores: Negro, azul, miel

MODELO: CEL761 • TAMAÑO: 14x20.5 • PÁGINAS: 192  
COLOR DE PAPEL: Blanco • INTERIOR: Rayado  
CUBIERTA: Atlanta



INTERIOR

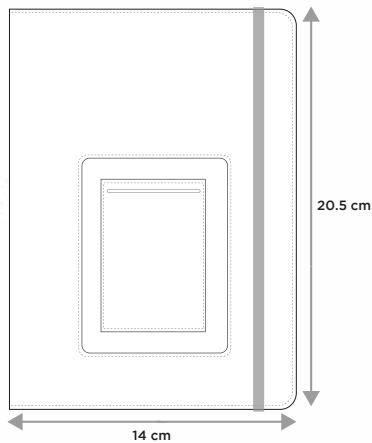
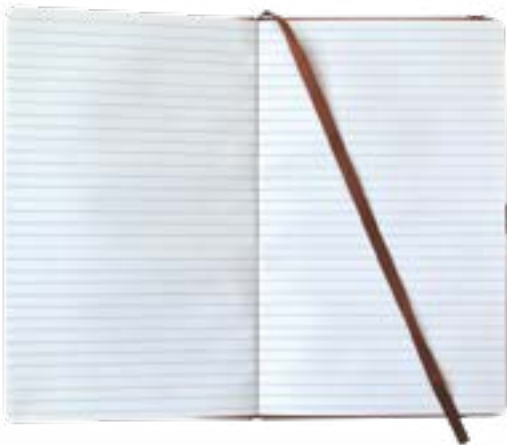

COLORES



7

# BORNEO



## CARACTERÍSTICAS

- Porta pluma en el lomo
- Cubierta flexible
- Elástico de cierre
- Listón separador
- Encuadernación cosida y pegada
- Sobre porta documentos
- Decorado: Grabado en profundo
- Colores: Miel, negro, azul
- \* No incluye pluma

MODELO: BOR-A50 • TAMAÑO DE LA HOJA: 13x21

•PÁGINAS: 240

COLOR DE PAPEL: Ahuesado • INTERIOR: Rayado

CUBIERTA: Arizona



INTERIOR

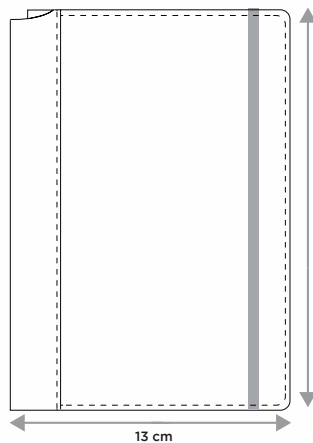
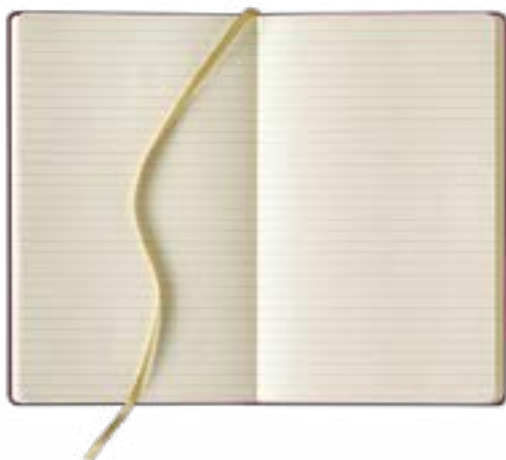

COLORES



# SHANGHAI

## con USB

TRAVELER NOTES®



### CARACTERÍSTICAS

- USB 8GB
- Cierre de imán
- Porta pluma
- Listón separador
- Encuadernación cosida y pegada
- Sobre porta documentos
- Decorado: Grabado en profundo y láser en USB
- Color: Negro
- \* No incluye pluma

MODELO: TUA50-USB • TAMAÑO: 13x21 • PÁGINAS: 240

COLOR DE PAPEL: Blanco • INTERIOR: Rayado

CUBIERTA: Shanghái



INTERIOR

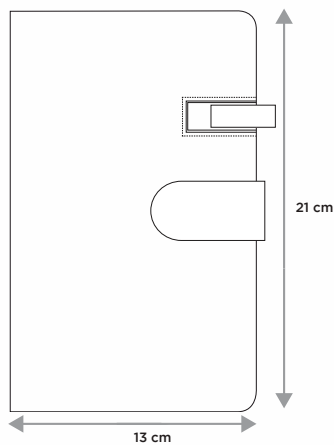

COLORES



09

# INDEX



## CARACTERÍSTICAS

- Interior 5 secciones: 3 rayadas, 1 cuadrículada, 1 blanca
- Hoja de stickers para personalizar secciones
- Elástico de cierre
- Porta pluma
- Listón separador
- Encuadernación cosida y pegada
- Sobre porta documentos
- Decorado: Grabado en profundo
- Colores: Negro, miel, azul

MODELO: TUA55 • TAMAÑO: 13x21 • PÁGINAS: 240

COLOR DE PAPEL: Ahuesado • INTERIOR: 5 secciones

CUBIERTA: Tucson



INTERIOR

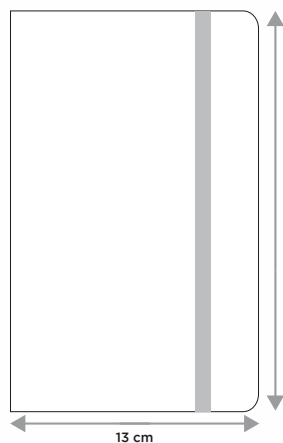

COLORES



# PEN

TRAVELER NOTES®



## CARACTERÍSTICAS

- Porta pluma en el lomo
- Elástico de cierre
- Listón separador
- Encuadernación cosida y pegada
- Sobre porta documentos
- Decorado: Grabado en profundo
- Colores: Rojo, negro, café, azul
- \* No incluye pluma

MODELO: PENA500 • TAMAÑO: 13x21 • PÁGINAS: 160

COLOR DE PAPEL: Blanco • INTERIOR: Rayado

CUBIERTA: Delhi



INTERIOR

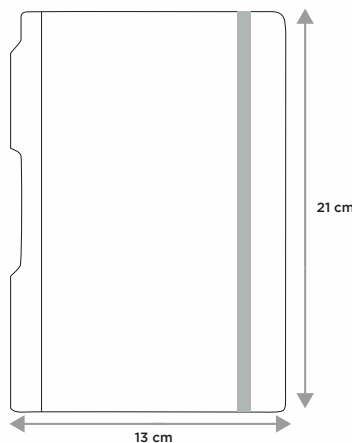

COLORES



11

Nuevo  
Modelo

# TOSCANO



## CARACTERÍSTICAS

- Solapa con tarjetero
- Cierre de imán
- Listón separador
- Porta pluma
- Encuadernación cosida y pegada
- Decorado: Grabado en profundo
- Colores: Gris, café, azul
- \* No incluye pluma

MODELO: TOS A50 • TAMAÑO: 13X21 • PÁGINAS: 192

COLOR DE PAPEL: Blanco • INTERIOR: Rayado

CUBIERTA: Toscano



INTERIOR

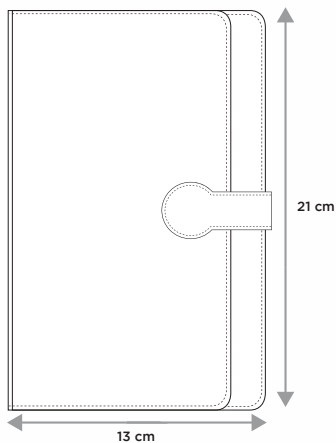

COLORES



# BLACK

TRAVELER NOTES®

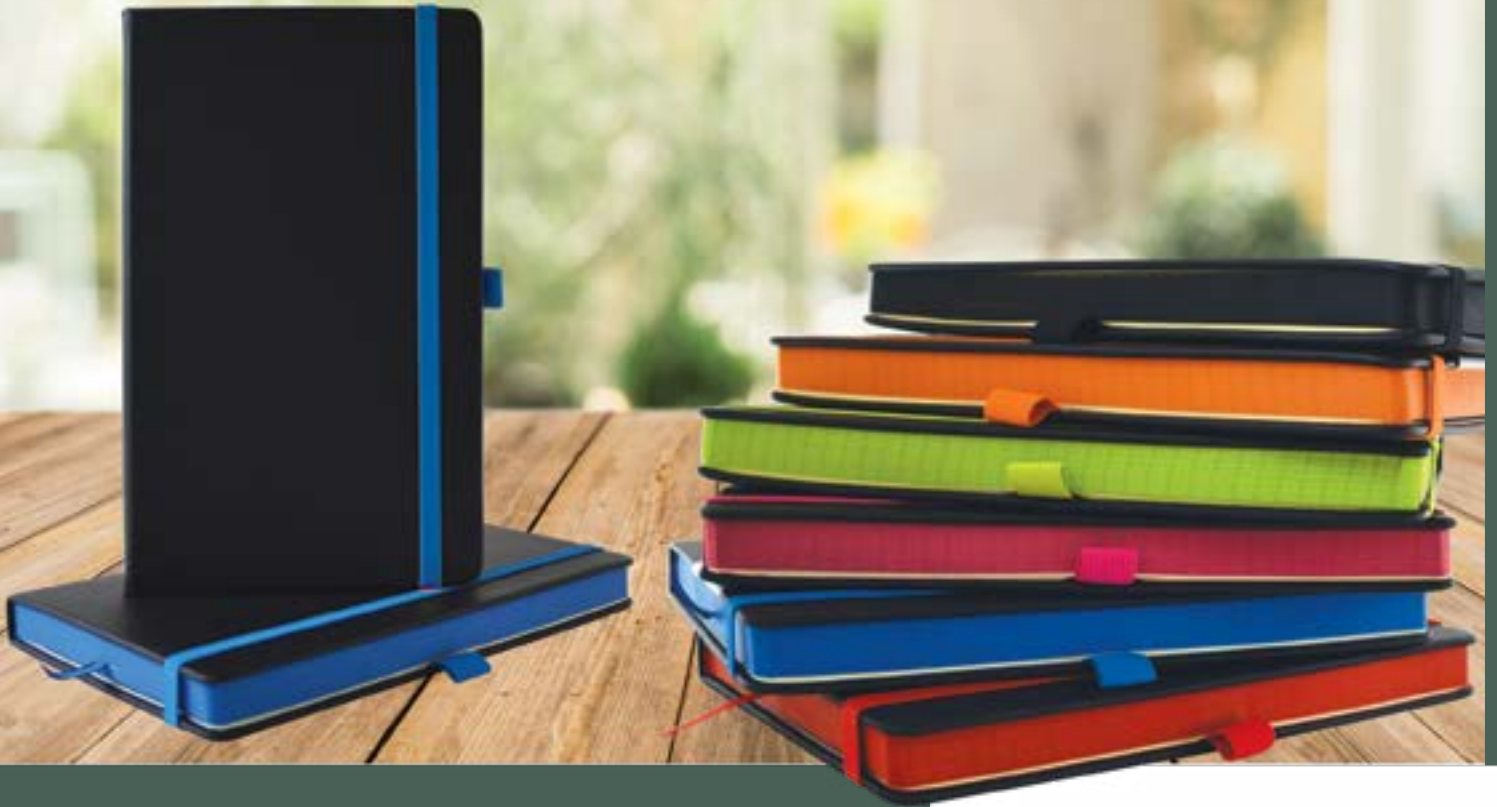

## CARACTERÍSTICAS

- Elástico de cierre, Cantos de color, Listón separador y Porta pluma del mismo color según el modelo
- Colores en canto: Negro, naranja, limón, rosa, azul, rojo
- Encuadernación cosida y pegada
- Sobre porta documentos
- Decorado: Grabado en profundo

MODELO: BLA50      • TAMAÑO: 13x21      • PÁGINAS: 240  
MODELO: BLA60      • TAMAÑO: 9x14      • PÁGINAS: 192  
COLOR DE PAPEL: Ahuesado      • INTERIOR: Rayado  
CUBIERTA: Tucson Negro



INTERIOR

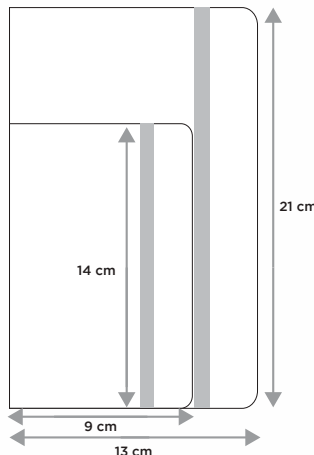
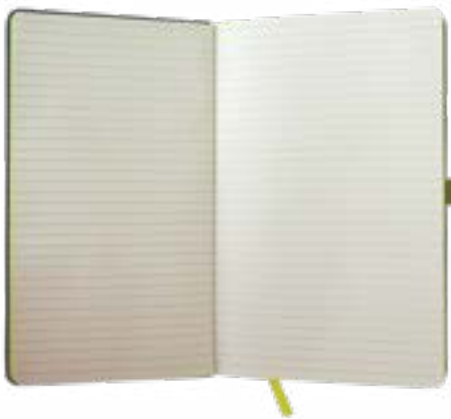

COLORES



13

# SYDNEY



## CARACTERÍSTICAS

- Índice al interior
- Elástico de cierre
- Porta pluma
- Listón separador
- Encuadernación cosida y pegada
- Sobre porta documentos
- Decorado: Grabado en profundo
- Colores: Negro, azul

MODELO: SYD-A560 • TAMAÑO: 13x21 • PÁGINAS: 160

COLOR DE PAPEL: Blanco • INTERIOR: Cuadrículado y numerado

CUBIERTA: Sydney



INTERIOR

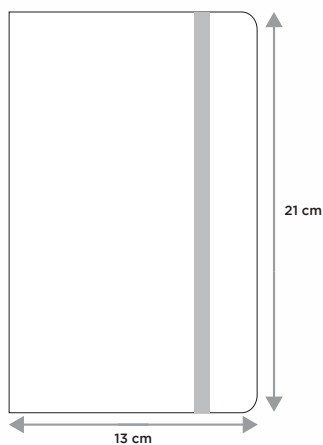

COLORES





# BARCELONA

TRAVELER NOTES®



## CARACTERÍSTICAS

- Cantos de color en tapa en el mismo color que el porta pluma y elástico de cierre
- Listón separador
- Encuadernación cosida y pegada
- Decorado: Grabado en profundo
- Colores: Gris, rosa, negro

MODELO: BAR763 • TAMAÑO: 14x20.5 • PÁGINAS: 160  
COLOR DE PAPEL: Blanco • INTERIOR: Punteado  
CUBIERTA: Barcelona



INTERIOR

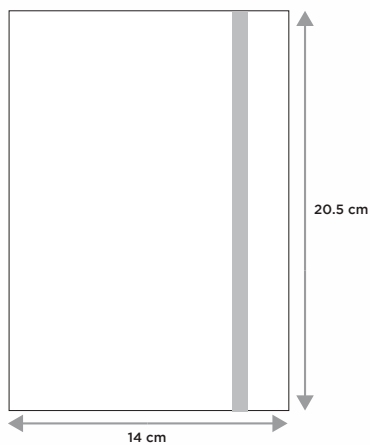
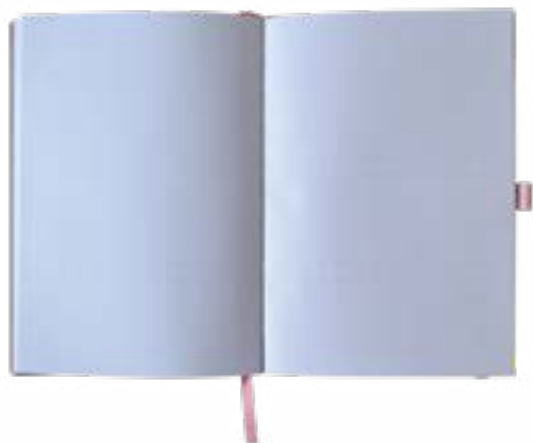

COLORES



15

# MADRID



## CARACTERÍSTICAS

- Cantos de color en tapa en el mismo color que el porta pluma y elástico de cierre
- Listón separador
- Encuadernación cosida y pegada
- Decorado: Grabado en profundo
- Colores: Negro, café, gris

MODELO: MAD763 • TAMAÑO: 14x20.5 • PÁGINAS: 160

COLOR DE PAPEL: Blanco • INTERIOR: Punteado

CUBIERTA: Madrid



INTERIOR

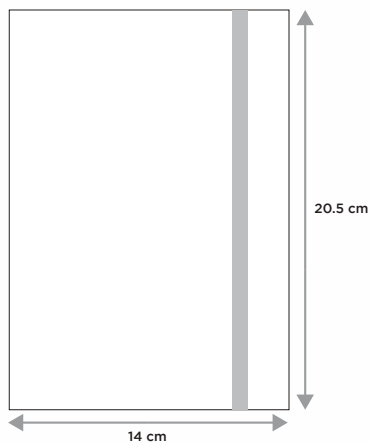

COLORES



# NEBRASKA

TRAVELER NOTES®



## CARACTERÍSTICAS

- Elástico de cierre
- Listón separador
- Encuadernación cosida y pegada
- Sobre porta documentos
- Decorado: Grabado en profundo
- Colores: Café, vino, negro

MODELO: NEB A50 • TAMAÑO: 13x21 • PÁGINAS: 240  
COLOR DE PAPEL: Ahuesado • INTERIOR: Rayado  
CUBIERTA: Nebraska



INTERIOR

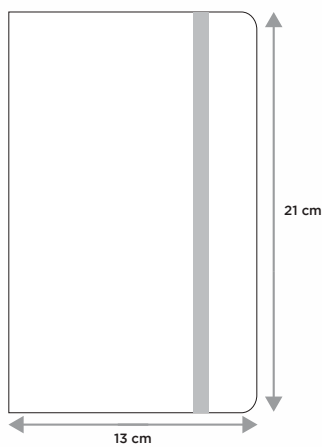
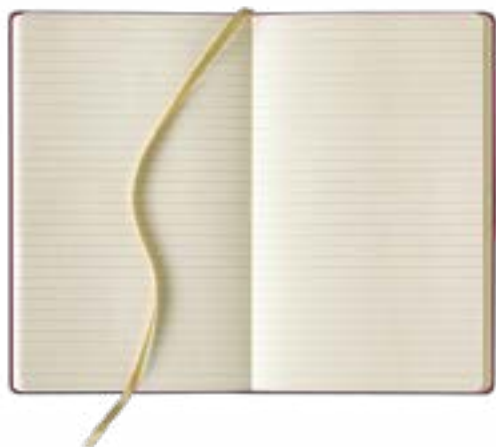

COLORES



17

Nuevo  
Modelo

# BARI



## CARACTERÍSTICAS

- Elástico de cierre horizontal
- Listón separador
- Encuadernación cosida y pegada
- Decorado: Grabado en profundo
- Colores: Miel, azul, gris, naranja

MODELO: BRI A60      • TAMAÑO: 12.5 x 17.5      • PÁGINAS: 160

COLOR DE PAPEL: Blanco      • INTERIOR: Rayado

CUBIERTA: Bari



INTERIOR

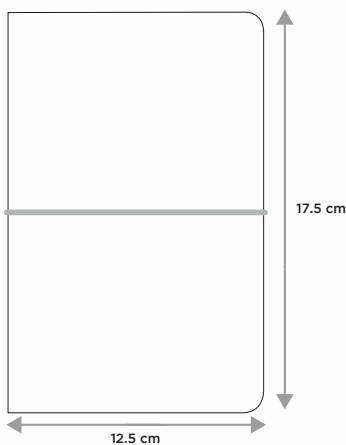

COLORES



# PAROS

TRAVELER NOTES®

## CARACTERÍSTICAS

- Elástico de cierre
- Porta pluma
- Listón separador
- Encuadernación cosida y pegada
- Sobre porta documentos
- Decorado: Grabado superficial
- Colores: Negro, morado, amarillo, rojo, azul, verde

MODELO: A60 • TAMAÑO: 9x14 • PÁGINAS: 192

MODELO: \*A61 • TAMAÑO: 9x14 • PÁGINAS: 192

MODELO: A50 • TAMAÑO: 13x21 • PÁGINAS: 240

MODELO: \*A51 • TAMAÑO: 13x21 • PÁGINAS: 240

MODELO: A40 • TAMAÑO: 19x25 • PÁGINAS: 240  
Solo se maneja en Azul, negro y rojo

COLOR DE PAPEL: Ahuesado • INTERIOR: Rayado, \* Sin impresión

CUBIERTA: Paros



INTERIOR

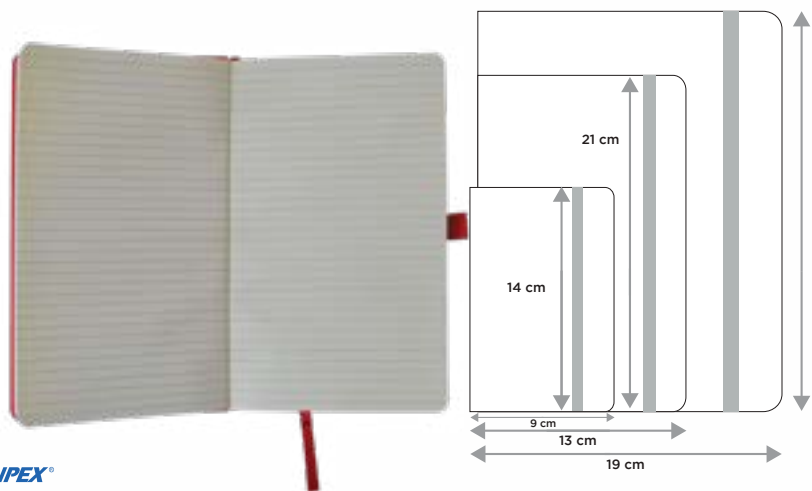

COLORES



19

# CLASSIC



## CARACTERÍSTICAS

- Elástico de cierre
- Porta pluma
- Listón separador
- Encuadernación cosida y pegada
- Sobre porta documentos
- Decorado: Grabado en profundo o de color
- Colores: Azul, gris, rosa, aqua

MODELO: CLA-A500 • TAMAÑO: 13x21 • PÁGINAS: 160

COLOR DE PAPEL: Blanco • INTERIOR: Rayado

CUBIERTA: Classic

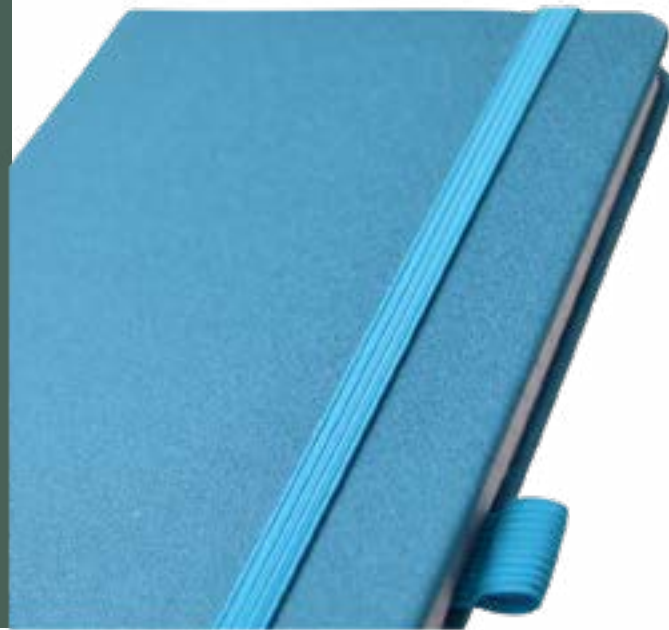

INTERIOR

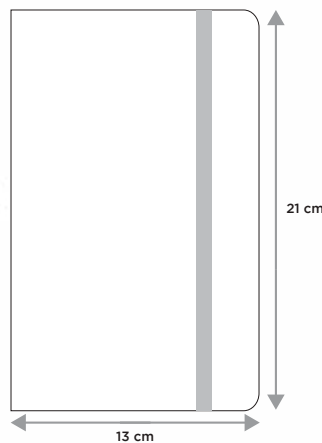
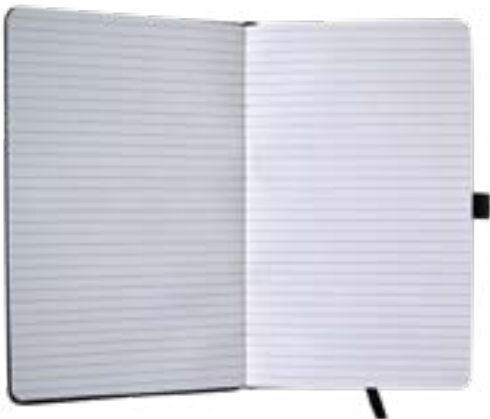

COLORES



# CARBONIO

TRAVELER NOTES®



## CARACTERÍSTICAS

- Elástico de cierre
- Porta pluma
- Listón separador
- Encuadernación cosida y pegada
- Sobre porta documentos
- Decorado: Grabado en profundo
- Colores: Naranja, negro, amarillo, azul, rojo, morado

MODELO: CRA500 • TAMAÑO: 13x21 • PÁGINAS: 160  
COLOR DE PAPEL: Blanco • INTERIOR: Rayado  
CUBIERTA: Carbonio



INTERIOR

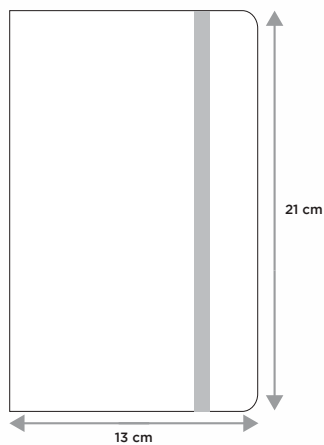
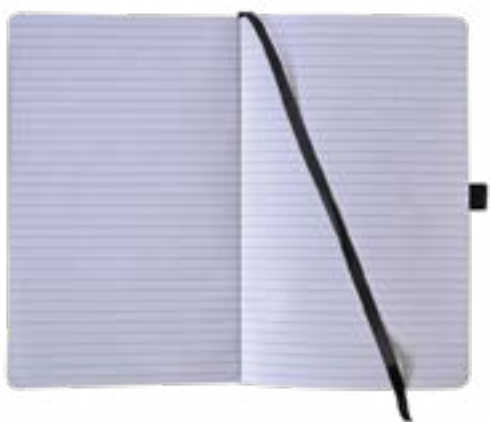

COLORES



21

# DOVER



## CARACTERÍSTICAS

- Elástico de cierre
- Porta pluma
- Listón separador
- Encuadernación cosida y pegada
- Sobre porta documentos
- Decorado: Grabado en profundo
- Colores: Negro, azul, miel

MODELO: DO-A500 • TAMAÑO: 13x21 • PÁGINAS: 160  
MODELO: DO-A600 • TAMAÑO: 9x14 • PÁGINAS: 160  
COLOR DE PAPEL: Blanco • INTERIOR: Rayado  
CUBIERTA: Dover



INTERIOR

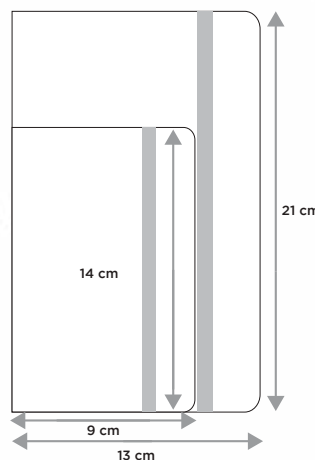
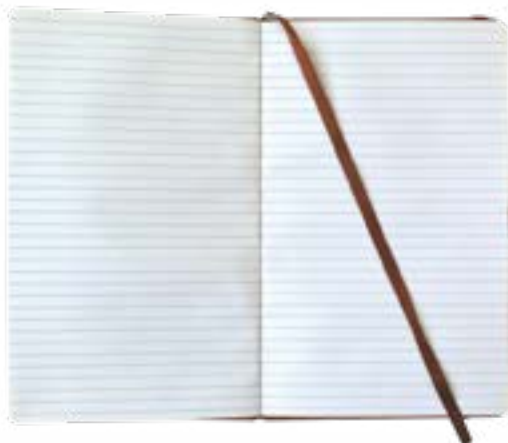

COLORES





# TUCSON

TRAVELER NOTES®



## CARACTERÍSTICAS

- Elástico de cierre
- Porta pluma
- Listón separador
- Encuadernación cosida y pegada
- Sobre porta documentos
- Decorado: Grabado en profundo
- Colores: Rosa, amarillo, azul, morado, naranja, negro, rojo

MODELO: TU-A500      • TAMAÑO: 13x21      • PÁGINAS: 160  
MODELO: TU-A600      • TAMAÑO: 9x14      • PÁGINAS: 160  
COLOR DE PAPEL: Blanco      • INTERIOR: Rayado  
CUBIERTA: Tucson



INTERIOR

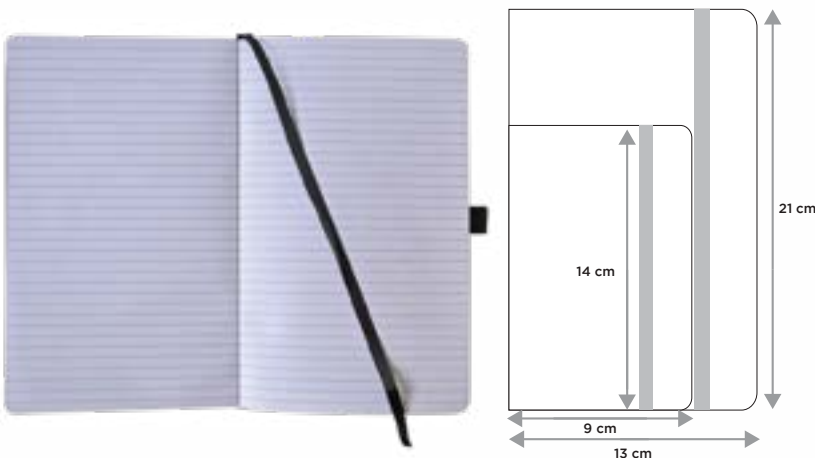

COLORES



23

# TWILL



## CARACTERÍSTICAS

- Elástico de cierre
- Listón separador
- Encuadernación cosida y pegada
- Decorado: Grabado en profundo
- Colores: Tabaco, naranja, gris oxford, morado, azul

MODELO: TWA500    • TAMAÑO: 13x21    • PÁGINAS: 160  
COLOR DE PAPEL: Blanco    • INTERIOR: Rayado  
CUBIERTA: Twill



INTERIOR

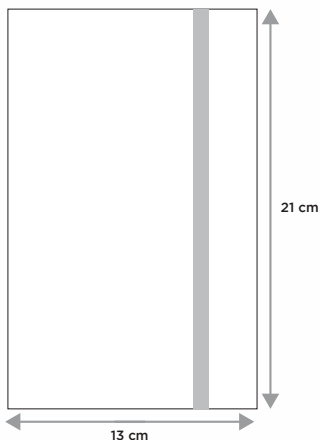
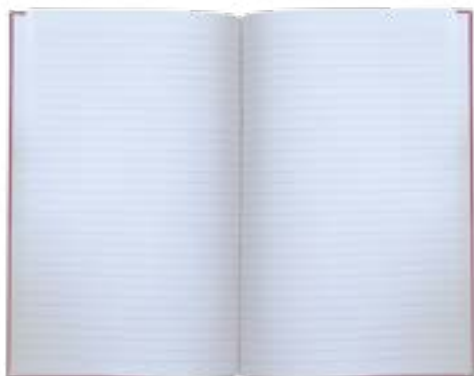

COLORES



# TUCSON FRANCÉS

TRAVELER NOTES®



## CARACTERÍSTICAS

- Elástico de cierre
- Listón separador
- Encuadernación cosida y pegada
- Decorado: Grabado en profundo
- Colores: Rojo, amarillo

MODELO: TU 761 • TAMAÑO: 14x20.5 • PÁGINAS: 160  
COLOR DE PAPEL: Blanco • INTERIOR: Rayado  
CUBIERTA: Tucson



INTERIOR

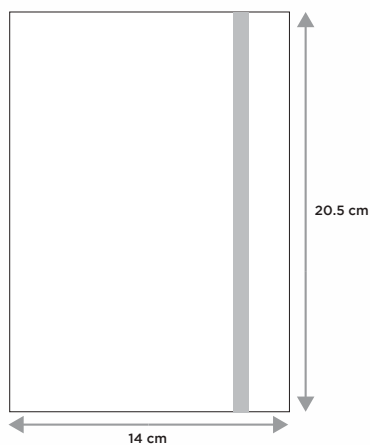

COLORES



25

# Journals



# BBOOK®

TRAVELER NOTES®



## CARACTERÍSTICAS

- Cubierta flexible
- Con elástico especial
- Índice
- Hojas numeradas
- Doble Listón separador
- Encuadernación cosida y pegada
- Decorado: Grabado en profundo
- Colores: Plata, negro

MODELO: ODYO • TAMAÑO: 16.5x22 • PÁGINAS: 320

MODELO: ODYOS • TAMAÑO: 10x15 • PÁGINAS: 240

COLOR DE PAPEL: Blanco • INTERIOR: Blanco y numerado

CUBIERTA: Carbonio



INTERIOR

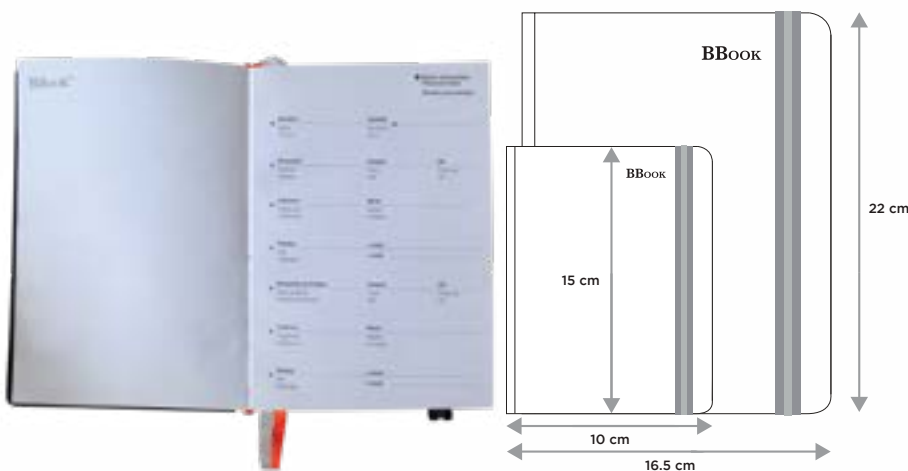

COLORES



27

# PEN & BOOK®

## CARACTERÍSTICAS

- Porta pluma en el canto de las hojas
- No incluye pluma
- Listón separador doble
- Encuadernación cosida y pegada
- Decorado: Grabado en profundo
- Colores: Rojo, café, azul

MODELO: T67625 • TAMAÑO: 17x24 • PÁGINAS: 256

COLOR DE PAPEL: Blanco • INTERIOR: Rayado

CUBIERTA: Nepal

INTERIOR

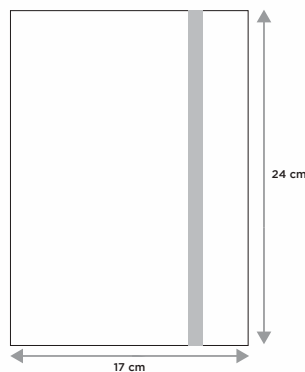
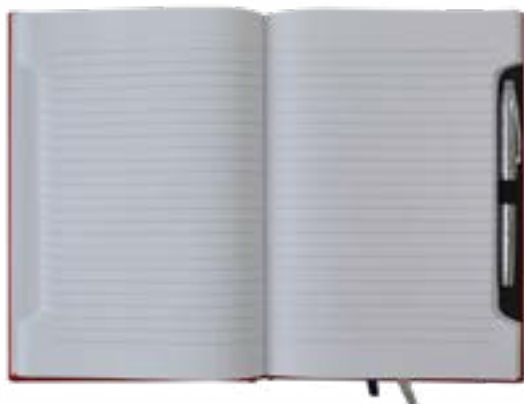

COLORES



# TUCSON

D SIGN®  
BY  
DANPEX®

TRAVELER NOTES®



## CARACTERÍSTICAS

- Tres diferentes tamaños
- Listón separador doble
- Encuadernación cosida y pegada
- Decorado: Grabado en profundo
- Colores: Negro, miel, azul

MODELO: 67625	• TAMAÑO: 17x24	• PÁGINAS: 256
MODELO: 67725	• TAMAÑO: 17x24	• PÁGINAS: 320
MODELO: 67925	• TAMAÑO: 21x29	• PÁGINAS: 256
COLOR DE PAPEL: Blanco	• INTERIOR: Rayado	
CUBIERTA: Tucson		



INTERIOR

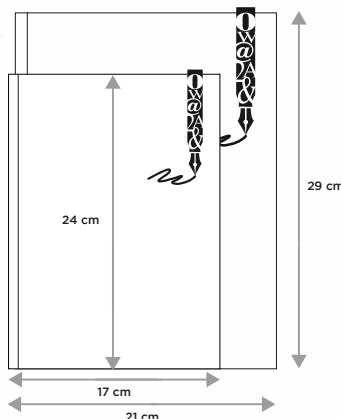

COLORES



29

# TUCSON NÉON



## CARACTERÍSTICAS

- Listón separador doble
- Encuadernación cosida y pegada
- Decorado: Grabado en profundo
- Colores: Rosa, azul y verde

MODELO: N67625 • TAMAÑO: 17x24 • PÁGINAS: 256  
COLOR DE PAPEL: Blanco • INTERIOR: Rayado  
CUBIERTA: Tucson



INTERIOR

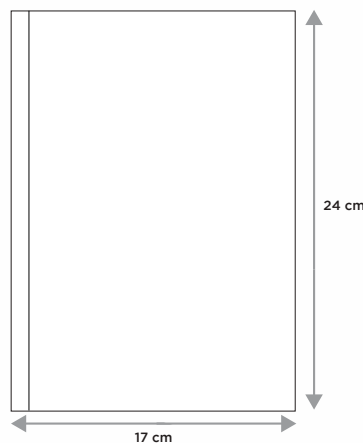

COLORES





# GARDENA SOFT

TRAVELER NOTES®

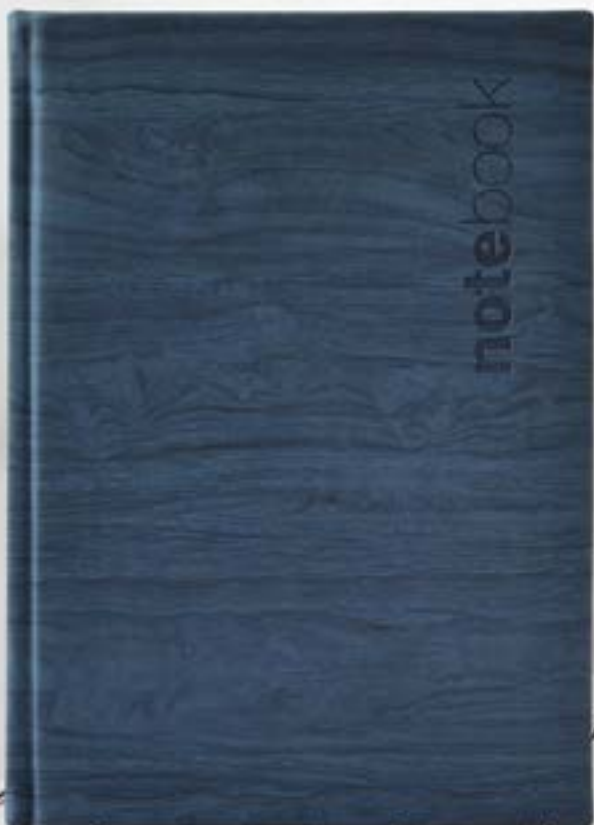

## CARACTERÍSTICAS

- Listón separador
- Encuadernación cosida y pegada
- Decorado: Grabado en profundo
- Colores: Café, rojo, azul

MODELO: 676H3 • TAMAÑO: 17 x 24 • PÁGINAS: 256

COLOR DE PAPEL: Blanco • INTERIOR: Rayado

CUBIERTA: Gardena



INTERIOR

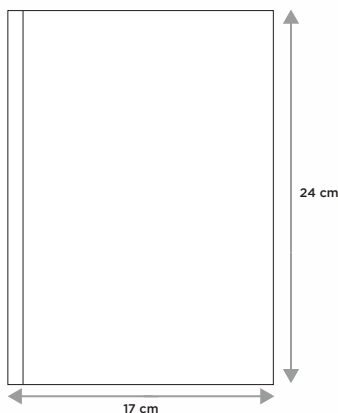
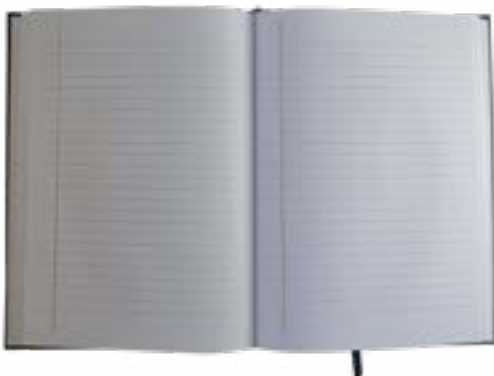

COLORES



31

# DALLAS

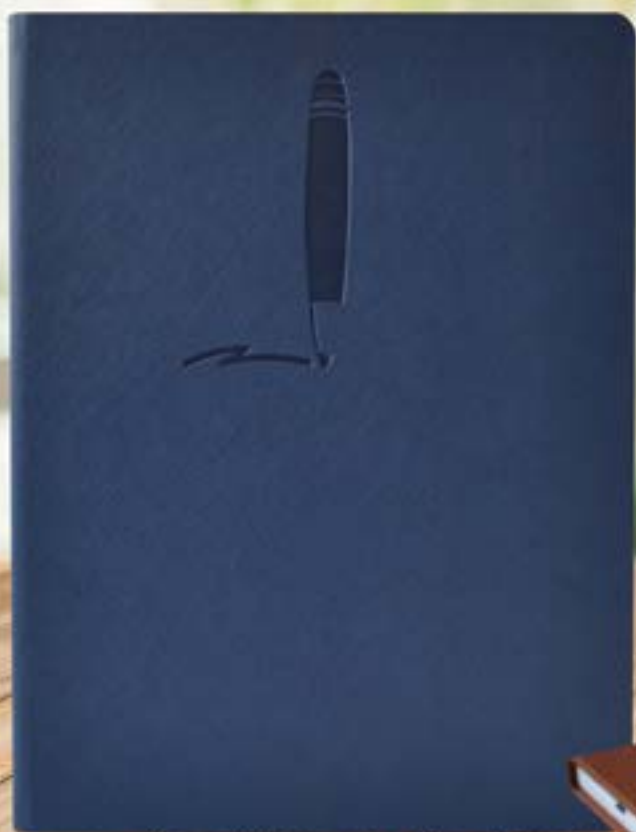

## CARACTERÍSTICAS

- Hojas numeradas
- Con índice
- Listón separador
- Encuadernación cosida y pegada
- Colores: Negro, azul, y café

MODELO: DA679DP • TAMAÑO: 21x28 • PÁGINAS: 200

COLOR DE PAPEL: Blanco • INTERIOR: Rayado

CUBIERTA: Dallas

INTERIOR

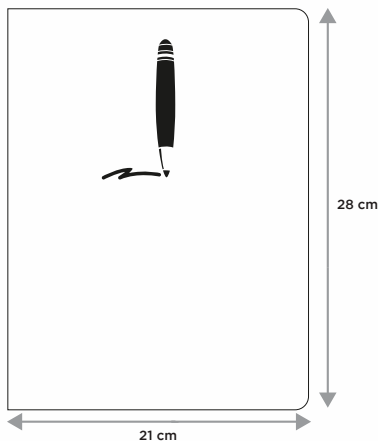
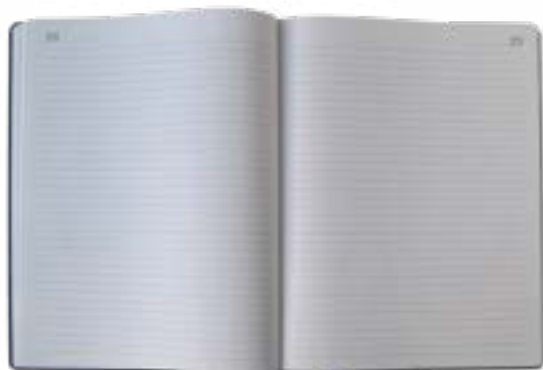

COLORES



# Licencias



Harry Potter™



LIMITED EDITION



# HARRY POTTER® PREMIUM

TRAVELER NOTES®

## CARACTERÍSTICAS

- Cubierta grabada
- Cantos de color
- Elástico de cierre
- Porta pluma
- Listón separador
- Encuadernación cosida y pegada
- Colores: Negro, rojo

MODELO: HPE 761-5 • TAMAÑO: 14x21 • PÁGINAS: 192

MODELO: HPE 761-6 • TAMAÑO: 14x21 • PÁGINAS: 192

COLOR DE PAPEL: Blanco • INTERIOR: Especial decorado

CUBIERTA: Tucson soft touch



INTERIOR

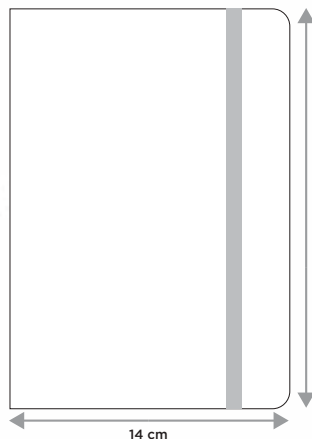

COLORES

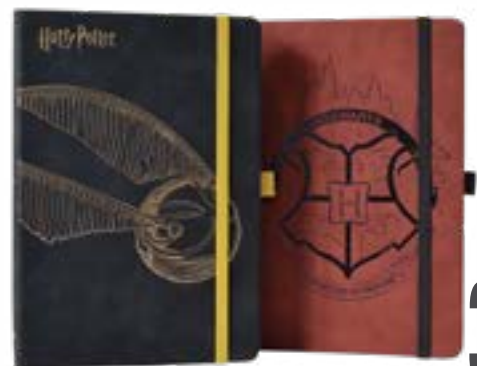

35



LIMITED EDITION

# HARRY POTTER RÚSTICO®



## CARACTERÍSTICAS

- Cubierta grabada
- Solapa magnética
- Listón separador
- Encuadernación cosida y pegada
- Colores: Negro, café

MODELO: HP861-1 • TAMAÑO: 14.5x20.5 • PÁGINAS: 192

MODELO: HP861-1 • TAMAÑO: 14.5x20.5 • PÁGINAS: 192

COLOR DE PAPEL: Ahuesado • INTERIOR: Especial decorado

CUBIERTA: Tucson



INTERIOR

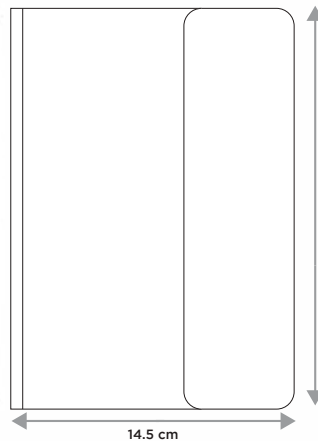

COLORES



# HARRY POTTER®

TRAVELER NOTES®



## CARACTERÍSTICAS

- Cubierta impresa
- Solapa magnética
- Listón separador
- Encuadernación cosida y pegada
- Colores: Negro, morado

MODELO: HP761-4    • TAMAÑO: 14x21    • PÁGINAS: 160  
MODELO: HP761-5    • TAMAÑO: 14x21    • PÁGINAS: 160  
COLOR DE PAPEL: Blanco    • INTERIOR: Rayado  
CUBIERTA: Impresa



INTERIOR

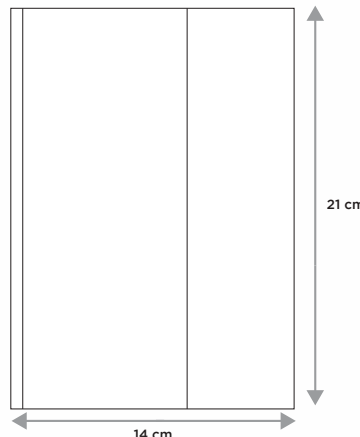
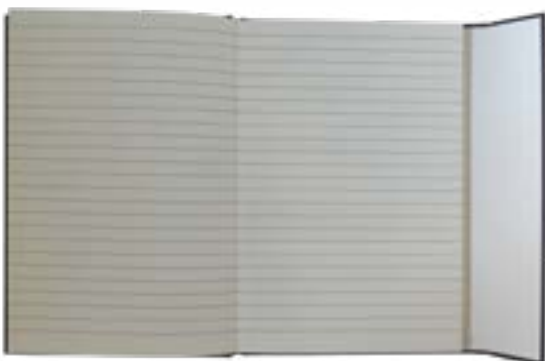

COLORES



37

# HARRY POTTER®



Acabado Holográfico

## CARACTERÍSTICAS

- Cubierta impresa
- Acabado holográfico
- Elástico de cierre
- Encuadernación Wire-O
- Colores: Varios

MODELO: HP751W-4	• TAMAÑO: 14x20	• PÁGINAS: 140
MODELO: HP751W-5	• TAMAÑO: 14x20	• PÁGINAS: 140
MODELO: HP751W-6	• TAMAÑO: 14x20	• PÁGINAS: 140
COLOR DE PAPEL: Blanco	• INTERIOR: Especial decorado	
CUBIERTA: Impresa		

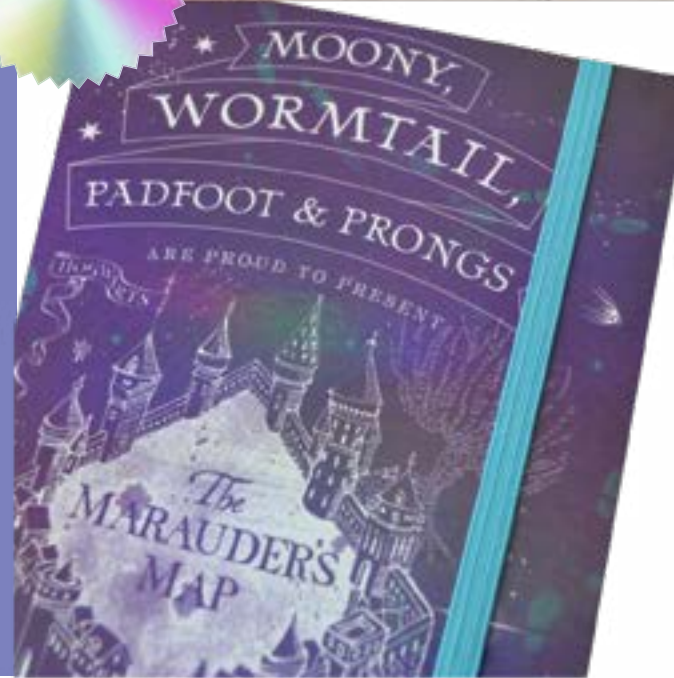

INTERIOR

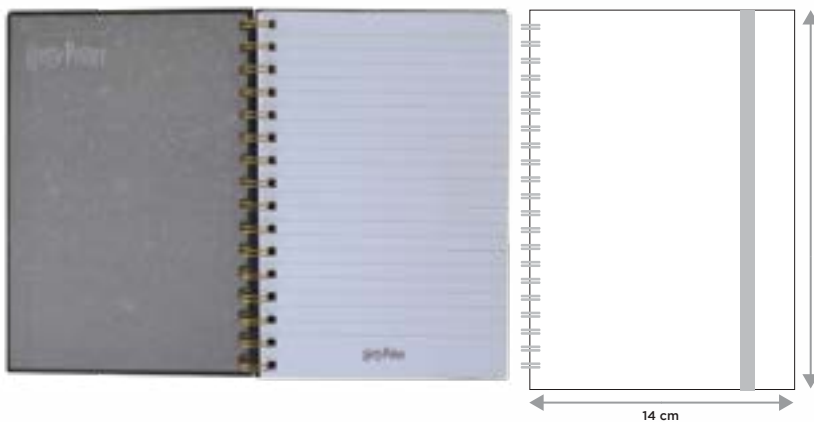

COLORES





# HELLO KITTY®

TRAVELER NOTES®



## CARACTERÍSTICAS

- Cubierta grabada
- Cantos de color
- Elástico de cierre
- Porta pluma
- Listón separador
- Encuadernación cosida y pegada
- Colores: Rosa, morado

MODELO: KTY761-3 • TAMAÑO: 14x21 • PÁGINAS: 192

MODELO: KTY761-4 • TAMAÑO: 14x21 • PÁGINAS: 192

COLOR DE PAPEL: Blanco • INTERIOR: Especial decorado

CUBIERTA: Tucson soft touch



INTERIOR

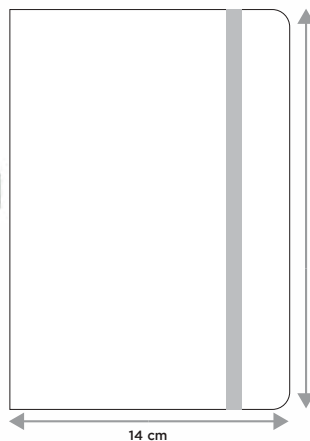

COLORES



39

# HELLO KITTY®



## CARACTERÍSTICAS

- Cubierta impresa
- Elástico de cierre
- Listón separador
- Encuadernación cosida y pegada
- Colores: Varios

MODELO: KTY751-1	• TAMAÑO: 14X20	• PÁGINAS: 160
MODELO: KTY751-2	• TAMAÑO: 14X20	• PÁGINAS: 160
MODELO: KTY751-3	• TAMAÑO: 14X20	• PÁGINAS: 160
MODELO: KTY751-4	• TAMAÑO: 14X20	• PÁGINAS: 160
COLOR DE PAPEL: Blanco	• INTERIOR: Especial decorado	
CUBIERTA: Impresa		



INTERIOR

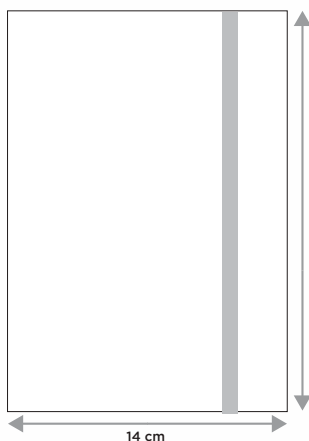

COLORES



# Pusheen™

●●●●●●● THE CAT



# PUSHEEN®



## CARACTERÍSTICAS

- Cubierta impresa
- Elástico de cierre
- Porta pluma
- Listón separador
- Encuadernación cosida y pegada
- Colores: Varios

MODELO: PUS A50      • TAMAÑO: 13x21      • PÁGINAS: 192  
MODELO: PUS A60      • TAMAÑO: 9x14      • PÁGINAS: 160  
COLOR DE PAPEL: Blanco      • INTERIOR: Rayado  
CUBIERTA: Impresa



INTERIOR

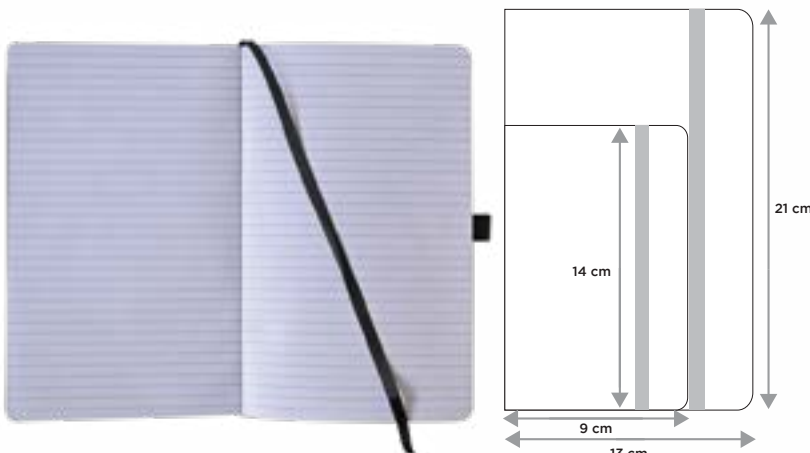

COLORES



# PUSHEEN®

TRAVELER NOTES®



Acabado Holográfico

## CARACTERÍSTICAS

- Cubierta impresa
- Acabado holográfico
- Elástico de cierre
- Encuadernación Wire-O
- Colores: Varios

MODELO: PUS751W-1

MODELO: PUS751W-2

• TAMAÑO: 14X20

• PÁGINAS: 140

MODELO: PUS751W-3

COLOR DE PAPEL: Blanco

• INTERIOR: Especial decorado

CUBIERTA: Impresa



INTERIOR

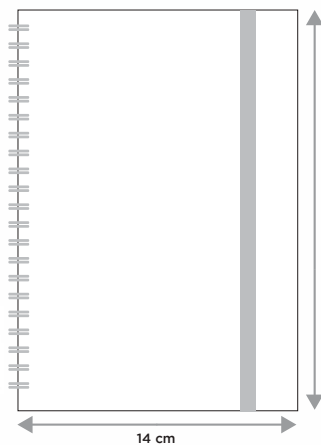

COLORES



43

# SNOOPY®



## CARACTERÍSTICAS

- Cubierta impresa
- Elástico de cierre
- Porta pluma
- Listón separador
- Encuadernación cosida y pegada
- Colores: Varios

MODELO: SNOA50 • TAMAÑO: 13x21 • PÁGINAS: 192

COLOR DE PAPEL: Blanco • INTERIOR: Rayado

CUBIERTA: Impresa



INTERIOR

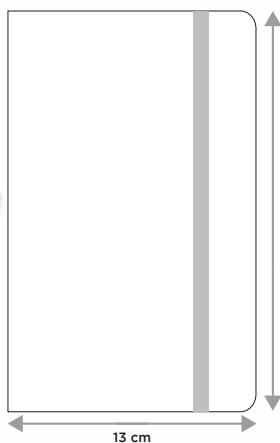

COLORES



# SNOOPY®

TRAVELER NOTES®



## CARACTERÍSTICAS

- Cubierta impresa
- Elástico de cierre
- Encuadernación Wire-O
- Colores: Varios

MODELO: SNO751W-1 • TAMAÑO: 14x20 • PÁGINAS: 140  
MODELO: SNO751W-2 • TAMAÑO: 14x20 • PÁGINAS: 140  
MODELO: SNO751W-3 • TAMAÑO: 14x20 • PÁGINAS: 140  
COLOR DE PAPEL: Blanco • INTERIOR: Especial decorado  
CUBIERTA: Impresa



INTERIOR

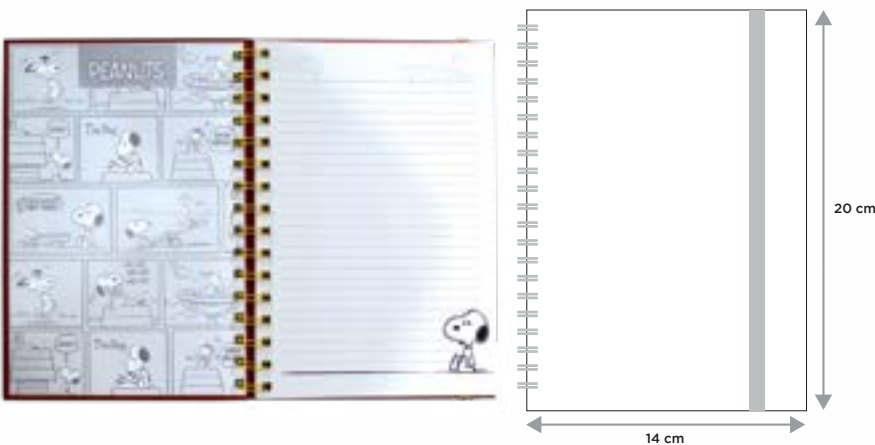

COLORES



45

# EL PRINCIPITO®



## CARACTERÍSTICAS

- Cubierta impresa
- Cantos de color
- Elástico de cierre
- Porta pluma
- Listón separador
- Encuadernación cosida y pegada
- Colores: Varios

MODELO: PR A50-1      • TAMAÑO: 13x21      • PÁGINAS: 160  
MODELO: PR A50-2      • TAMAÑO: 13x21      • PÁGINAS: 160  
MODELO: PR A50-3      • TAMAÑO: 13x21      • PÁGINAS: 160  
COLOR DE PAPEL: Blanco      • INTERIOR: Especial decorado  
CUBIERTA: Impresa



INTERIOR

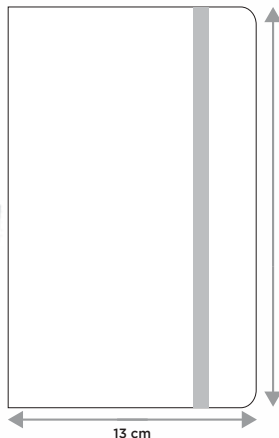

21 cm

13 cm

COLORES





50 THE BEATLES



 **DANPEX**<sup>®</sup>  
*Grandes ideas en orden.*<sup>®</sup>



# THE BEATLES® PREMIUM



## CARACTERÍSTICAS

- Cubierta grabada
- Cantos de color
- Elástico de cierre
- Porta pluma
- Listón separador
- Encuadernación cosida y pegada
- Colores: Negro, amarillo

MODELO: Beat761-3 • TAMAÑO: 14x20 • PÁGINAS: 192

MODELO: Beat761-4 • TAMAÑO: 14x20 • PÁGINAS: 192

COLOR DE PAPEL: Blanco • INTERIOR: Especial decorado

CUBIERTA: Tucson



INTERIOR

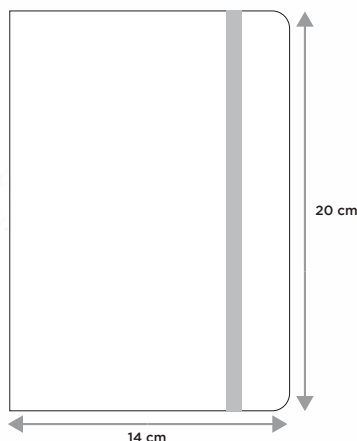

COLORES



# THE BEATLES®

TRAVELER NOTES®



## CARACTERÍSTICAS

- Cubierta impresa
- Elástico de cierre
- Porta pluma
- Listón separador
- Encuadernación cosida y pegada

MODELO: BeatA50-6 • TAMAÑO: 13x21 • PÁGINAS: 192

MODELO: BeatA50-7 • TAMAÑO: 13x21 • PÁGINAS: 192

MODELO: BEATA60-3 • TAMAÑO: 9x14 • PÁGINAS: 160

MODELO: BEATA60-4 • TAMAÑO: 9x14 • PÁGINAS: 160

COLOR DE PAPEL: Blanco • INTERIOR: Rayado

CUBIERTA: Impresa



INTERIOR

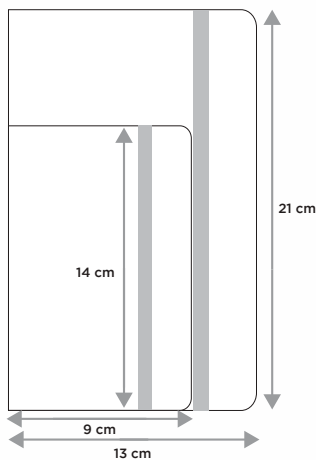

COLORES



49

# VANIA BACHUR®



Acabado Holográfico

## CARACTERÍSTICAS

- Cubierta impresa
- Acabado holográfico
- Lámina protectora de hojas
- Listón separador
- Encuadernación cosida y pegada
- Colores: Varios

MODELO: VANA51-8 • TAMAÑO: 14.5x20.5 • PÁGINAS: 160

MODELO: VANA51-9 • TAMAÑO: 14.5x20.5 • PÁGINAS: 160

COLOR DE PAPEL: Ahuesado • INTERIOR: Sin impresión

CUBIERTA: Impresa



INTERIOR

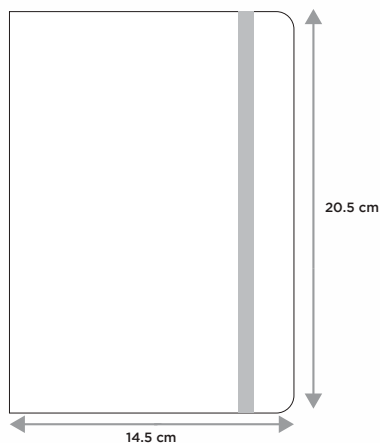

COLORES



# VANIA BACHUR®

Traveler Notes®



## CARACTERÍSTICAS

- Cubierta impresa
- Suaje especial de camión
- Encuadernación Wire-O
- Colores: Varios

MODELO: VAN26350 • TAMAÑO: 12x20 • PÁGINAS: 192

COLOR DE PAPEL: Blanco • INTERIOR: Especial decorado

CUBIERTA: Impresa



INTERIOR



COLORES



51

# FRIENDS®



## CARACTERÍSTICAS

- Cubierta impresa
- Cantos de color
- Elástico de cierre
- Porta pluma
- Listón separador
- Encuadernación cosida y pegada
- Colores: Morado, negro, verde

MODELO: FRIA50-5 • TAMAÑO: 13x21 • PÁGINAS: 192

MODELO: FRIA50-6 • TAMAÑO: 13x21 • PÁGINAS: 192

MODELO: FRIA50-7 • TAMAÑO: 13x21 • PÁGINAS: 192

COLOR DE PAPEL: Blanco • INTERIOR: Rayado

CUBIERTA: Impresa



INTERIOR

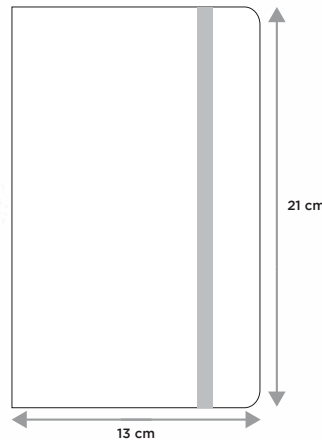

COLORES



# MOSTROPI®

TRAVELER NOTES®



## CARACTERÍSTICAS

- Cubierta impresa
- Encuadernación Wire-O
- Color: Azul,

MODELO: MOS 751 W      • TAMAÑO: 14x20      • PÁGINAS: 160  
COLOR DE PAPEL: Blanco      • INTERIOR: Especial decorado  
CUBIERTA: Impresa



INTERIOR

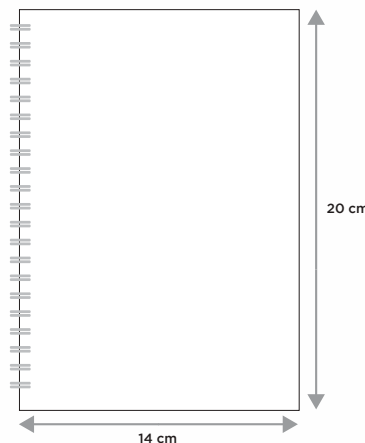

COLORES



53

# MOSTROPI®

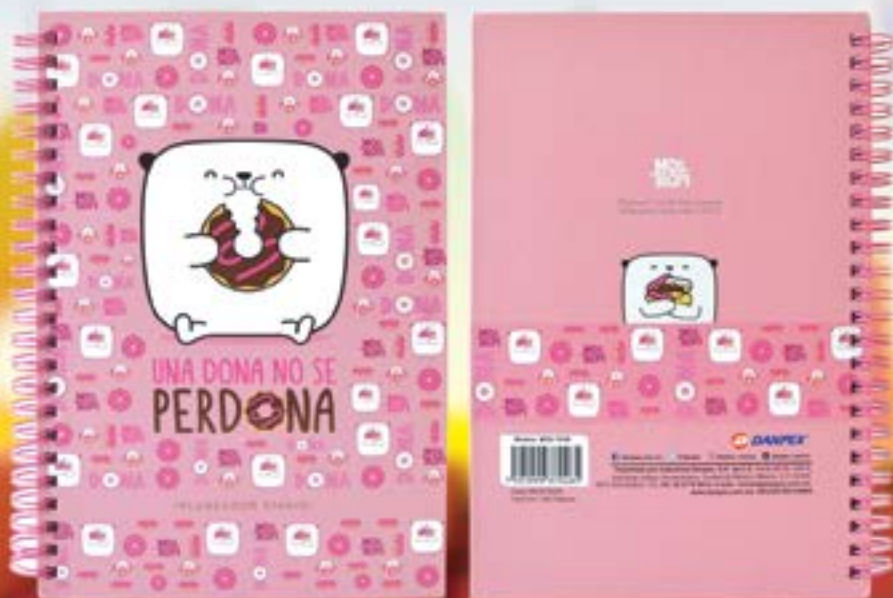

## CARACTERÍSTICAS

- Cubierta impresa
- Encuadernación Wire-O
- Colores: Rosa

MODELO: MOS 761 W • TAMAÑO: 14x21 • PÁGINAS: 192  
COLOR DE PAPEL: Blanco • INTERIOR: Especial decorado  
CUBIERTA: Impresa



INTERIOR

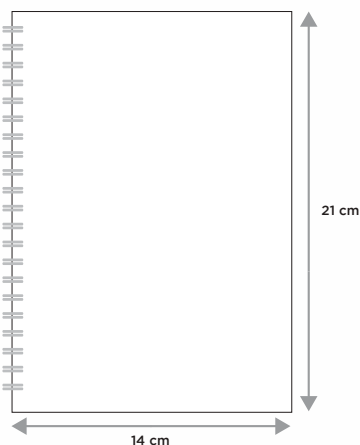

COLORES





# MANDALAS®

TRAVELER NOTES®



## CARACTERÍSTICAS

- Cubierta impresa
- Elástico de cierre
- Porta pluma
- Listón separador
- Encuadernación cosida y pegada
- Colores: Rosa, morado, aqua, verde

MODELO: MANA50 • TAMAÑO: 13x21 • PÁGINAS: 192

COLOR DE PAPEL: Blanco • INTERIOR: Rayado

CUBIERTA: Impresa

INTERIOR

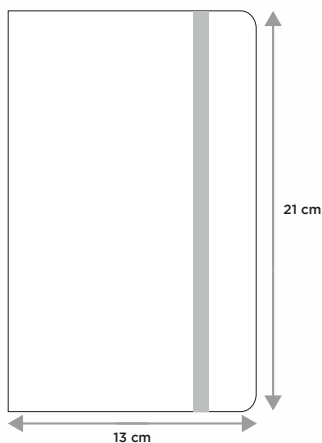

COLORES



55

# ONIX®



Acabado  
Holográfico

## CARACTERÍSTICAS

- Cubierta impresa
- Acabado holográfico
- Encuadernación Wire-O
- Acabado Holográfico
- Colores: Varios

MODELO: ONI36636W-1 • TAMAÑO: 13x18 • PÁGINAS: 140  
MODELO: ONI36636W-2 • TAMAÑO: 13x18 • PÁGINAS: 140  
MODELO: ONI36636W-3 • TAMAÑO: 13x18 • PÁGINAS: 140  
COLOR DE PAPEL: Blanco • INTERIOR: Especial decorado  
CUBIERTA: Impresa



INTERIOR

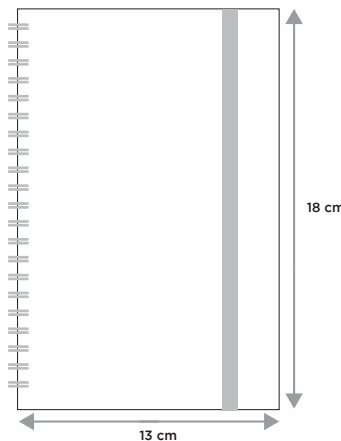

COLORES



# CALAVERA, STRIPES, MEMO

TRAVELER NOTES®



## CARACTERÍSTICAS

- Cubierta grabada
- Elástico de cierre
- Listón separador
- Encuadernación cosida y pegada
- Colores: Memo miel, Skull café
- Stripes, Verde, gris

MODELO: TU762 Memo-Skull • TAMAÑO: 14x20.5 • PÁGINAS: 192

MODELO: TU762B Stripes • TAMAÑO: 14x20.5 • PÁGINAS: 192

COLOR DE PAPEL: Ahuesado • INTERIOR: Rayado

CUBIERTA: Tucson



INTERIOR

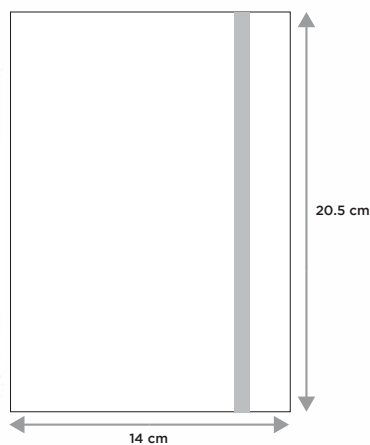
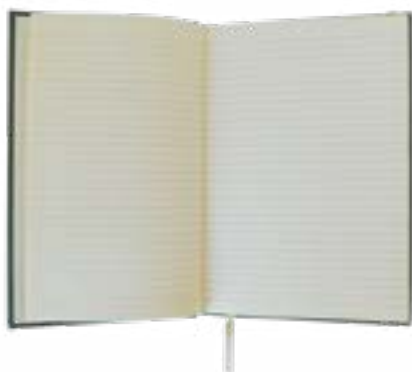

COLORES



57

# PLANTS B



## CARACTERÍSTICAS

- Listón separador
- Elástico de cierre
- Encuadernación cosida y pegada
- Decorado: Grabado en profundo
- Colores: Rosa, naranja, verde, amarillo, morado

MODELO: TU 761      • TAMAÑO: 14x20.5      • PÁGINAS: 160  
COLOR DE PAPEL: Blanco      • INTERIOR: Rayado  
CUBIERTA: Tucson



INTERIOR

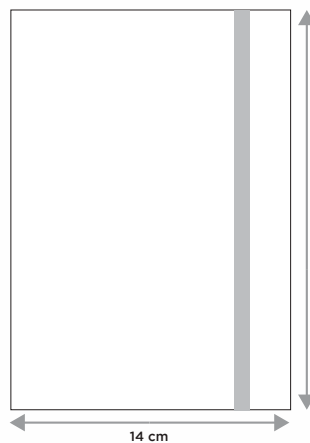

COLORES



# TUCSON COLORS

TRAVELER NOTES®



## CARACTERÍSTICAS

- Canto de color
- Elástico de cierre
- Listón separador
- Encuadernación cosida y pegada
- Colores: Rojo, azul, morado, amarillo

MODELO: FA A500-1

MODELO: FA A500-2

MODELO: FA A500-3

MODELO: FA A500-4

• TAMAÑO: 13x21

• PÁGINAS: 160

COLOR DE PAPEL: Blanco

• INTERIOR: Rayado

CUBIERTA: Tucson



INTERIOR

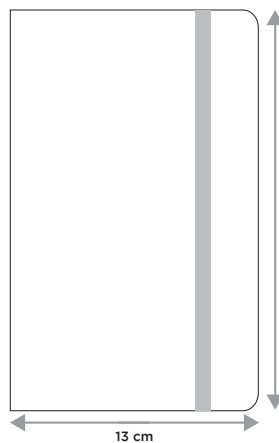

COLORES



59



## CAJA DE REGALO

Protege tu Libreta incluyendo una Caja de Regalo, en la cual podrás imprimir tu Marca o cualquier información que quieras.

## CUBIERTA EN SELECCIÓN A COLOR

Plasma de la mejor manera la personalidad de tu empresa, con la cubierta de tu Libreta en Selección a Color, aprovecha todas las posibilidades para resaltar tu marca.



# DESARROLLO DE SU LIBRETA

## GRABADO

Los archivos para el grabado deberán venir preferentemente trazados en vectores, formato:

**.ai .pdf .eps**

Si se manda una imagen en pixeles ésta deberá estar en 300dpi's a una sola tinta y sin degradado, en formato:

**.psd .tiff**

Solo en casos excepcionales podrá enviarse en jpeg a 300 dpi's a una sola tinta y sin degradado.

Si la imagen se encuentra en .cdr deberá ser salvada en .ai .eps o .pdf

En caso de no cumplir con estos requisitos se deberá cobrar tiempo de diseño para retrazar la imagen

## INTERIORES

Los archivos para los interiores, insertos, directorios, etc. Deberán venir preferentemente en formato:

**.ai .pdf .eps .psd .tiff**

En caso de llevar imágenes éstas deberán estar en 300dpi's, en caso de tener texto, este deberá estar convertido a vectores o pixeles. O bien las fuentes deberán ser proporcionadas con el resto del material.

Cuando el diseño sea realizado dentro de Danpex<sup>®</sup> el archivo deberá venir en formato:

**.DOC .PPT**

La jerarquización, orden, redacción y ortografía deberá venir debidamente revisados, ya que el área de diseño no se hace responsable de ningún error de esta naturaleza.

En caso de no entregar los archivos como son solicitados, el tiempo de entrega se aplazará de acuerdo a los tiempos de diseño que se requieran para cubrir estos requisitos.



■ **DISTRIBUIDOR QUERETARO**

[www.identti.mx](http://www.identti.mx)

[contacto@identti.mx](mailto:contacto@identti.mx)

NICOLÁS BRAVO # 13

COL. LAS ROSAS

QUERÉTARO, QRO.

C.P. 76164

TEL: (442) 212 7331

